

Canon

Zoemini C



Instant fotoaparat s tiskalnikom
Uporabniški priročnik

VSEBINA

VARNOSTNE INFORMACIJE	str. 3
PREGLED	str. 4
Priložena oprema	
Lastnosti izdelka	
NASTAVITEV	str. 5-8
Polnjenje	
Nalaganje papirja	
Zunanji pomnilnik	
DELOVANJE	str. 9-12
Vklop/izklop	
Fotografiranje	
Iskalo	
Razmerje višina/širina	
Tiskanje in ponovno tiskanje	
LED-lučka	
Odpravljanje težav	
SPECIFIKACIJE	str. 13

VARNOSTNE INFORMACIJE

PREBERITE PRED UPORABO

Pred uporabo naprave preberite naslednja navodila in varnostne ukrepe.

Za regulativne in dodatne varnostne informacije glejte list z regulativnimi in garancijskimi informacijami v embalaži.

RMN: PP3001

Regulativna identifikacijska številka modela je dodeljena z namenom identifikacije v skladu z veljavnimi uredbami.

OPOZORILO

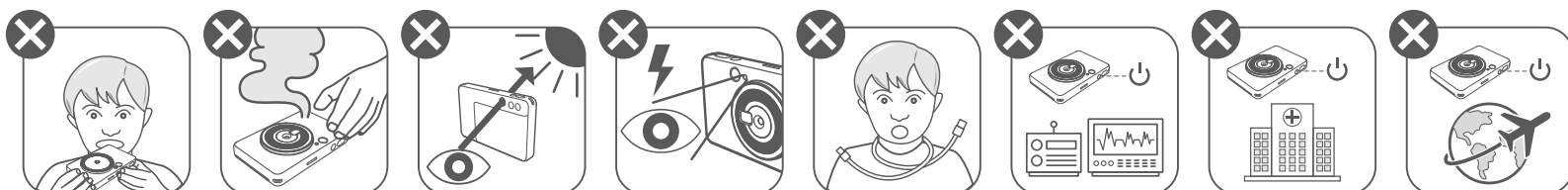

- Hranite zunaj dosega otrok in dojenčkov. Nepravilna uporaba tega izdelka lahko povzroči zadušitev ali nezgodo.
- Če naprava oddaja dim ali nenavaden vonj oziroma kako drugače neobičajno deluje, jo takoj prenehajte uporabljati.
- Skozi iskalo ali objektiv ne glejte v sonce ali drugo močno svetlobo. Lahko oslepite ali vas doletijo težave z vidom.
- Ne sprožite bliskavice v bližini oči. Lahko pride do poškodb oči.
- Pašček, ovit okrog otrokovega vratu, lahko povzroči zadušitev. Če je vaš izdelek opremljen z napajalnim kablom, lahko pride do zadušitve, če ga pomotoma ovijete okrog otrokovega vratu.
- Izklopite napravo, kjer je uporaba fotoaparata prepovedana. Elektromagnetni valovi, ki jih oddaja fotoaparati, lahko vplivajo na delovanje elektronskih instrumentov in drugih naprav. Bodite ustrezno previdni, ko izdelek uporabljate tam, kjer je uporaba elektronskih naprav prepovedana, na primer na letalih in v zdravstvenih ustanovah.

POZOR

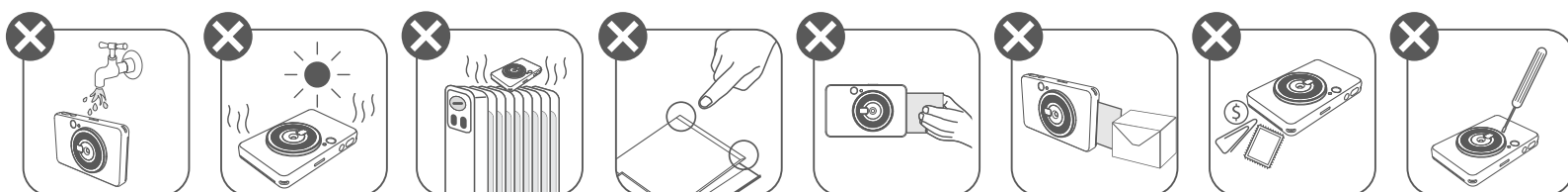

- Tiskalnik morda ne bo deloval, če ga uporabljate v izrednih vremenskih razmerah. Preden poskusite znova tiskati, pustite, da naprava doseže priporočeno delovno temperaturo 15 do 32 °C.
- Napravo polnite pri priporočeni temperaturi med 15 in 32 °C.
- Napravo čistite z mehko, suho krpo. Ne čistite je z vlažno krpo ali hlapljivimi tekočinami, kot je razredčilo za barve.
- Zgornji pokrov naj bo zaprt, da preprečite vstop prahu in drugih delcev v notranje dele naprave.
- Če naprava ne deluje pravilno, se obrnite na prodajalca, pri katerem ste kupili ta izdelek ali na storitve za servis in podporo Canon na naslovu <https://www.canon.si/support>.
- Baterije nikoli ne izpostavljajte visoki temperaturi, neposredni toploti in je nikoli ne zažigajte.
- Zaradi elektromagnetnih motenj ali elektrostatične razelektritve lahko pride do okvare naprave oziroma izbrisa ali okvare pomnilnika. Če se to zgodi, z buciko ali podobnim predmetom pritisnite gumb RESET (ponastavi) na dnu naprave.

PREGLED

PRILOŽENA OPREMA

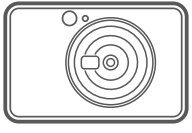

Instant fotoaparati
s tiskalnikom



Vodnik za hitri
začetek



List z regulativnimi
in garancijskimi
informacijami

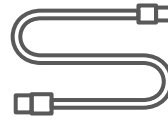

Kabel USB



Foto papir
CANON ZINK™
(10 listov)



Zapestni pašček

LASTNOSTI IZDELKA

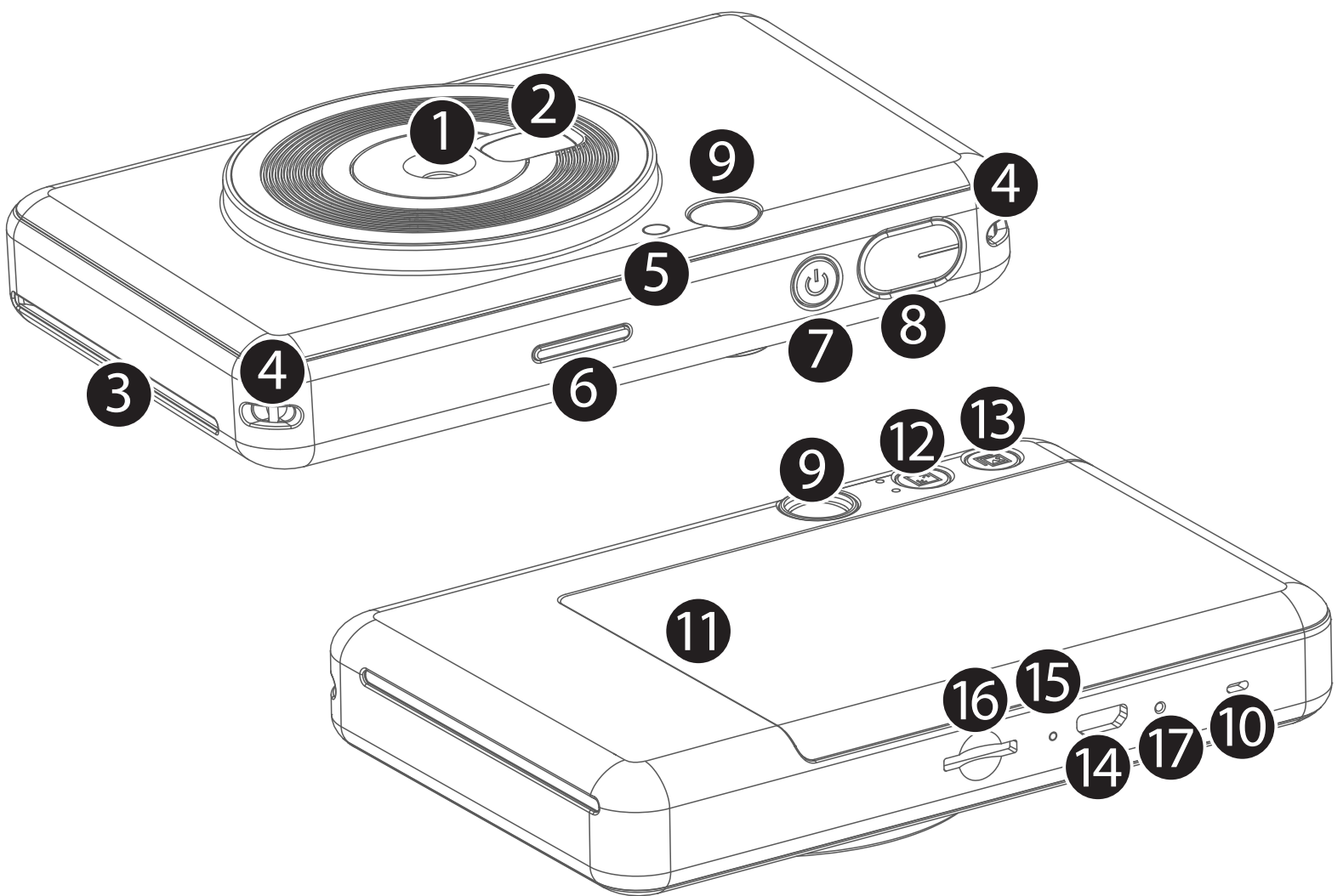

- 1 Objektiv kamere
 - 2 Ogledalce za selfije
 - 3 Izhodna reža tiskalnika
 - 4 Odprtina za pašček
 - 5 Bliskavica
 - 6 LED-lučka stanja
 - 7 Gumb za vklop/izklop
 - 8 Gumb zaslone
 - 9 Iskalo
 - 10 Zvočnik
 - 11 Pokrov tiskalnika
 - 12 Gumb za nastavev razmerja višina/širina
 - 13 Gumb za ponovitev tiskanja
 - 14 Vrata Micro USB
 - 15 LED-lučka stanja polnjenja
 - 16 Reža za kartico MicroSD (do 256 GB)
 - 17 Gumb za ponastavitev
- *Za ponastavitev naprave pritisnite z buciko.

NASTAVITEV

POLNJENJE

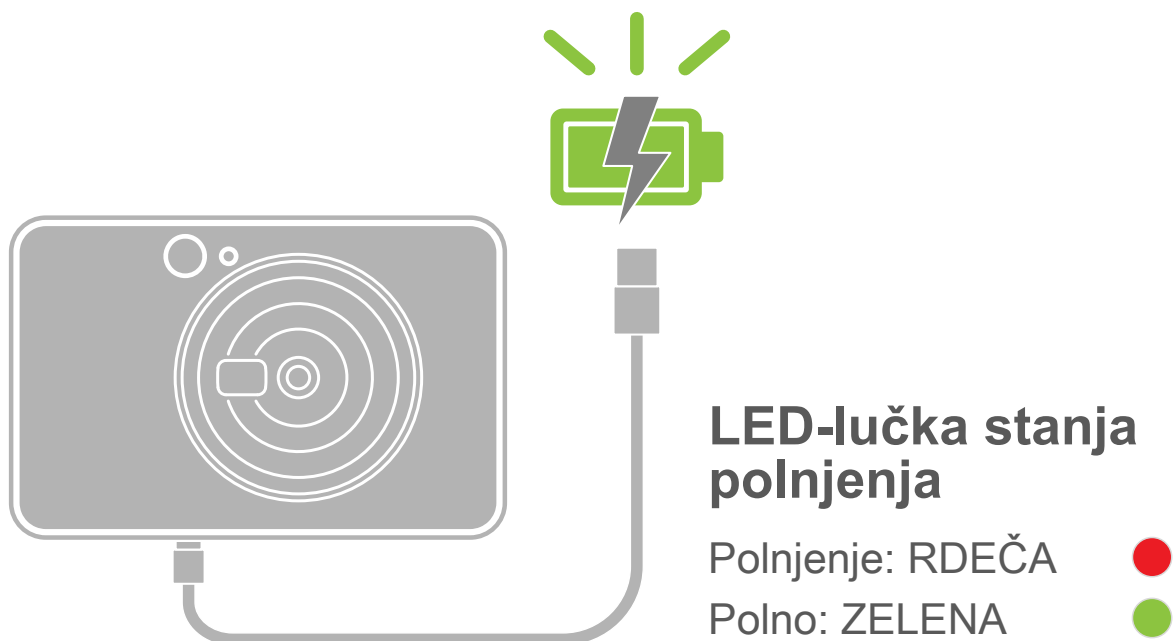

V napravo je vgrajena baterija. Napravo pred uporabo do konca napolnite s pomočjo priloženega kabla USB.

- 1 Manjši konec priloženega kabla USB vstavite v napravo, drugi konec pa vstavite v polnilnik USB.
- 2 LED-lučka polnjenja bo zasvetila rdeče, kar označuje polnjenje.
- 3 Ko je baterija do konca napolnjena, bo LED-lučka polnjenja svetila zeleno.
 - Čas delovanja se lahko razlikuje glede na stanje baterije, stanje delovanja in okoljske pogoje.

! OPOMBA

O kablu USB

MED POLNJENJEM PREVIDNO RAVNAJTE S KABLOM USB

- Na kabel ne postavljajte težkih predmetov.
- Kabla USB ne postavljajte v bližino virov toplote.
- Kabla ne praskajte, poškodujte, zvijajte in ga močneje ne vlecite.
- Kabla ne priklaplajte niti odklaplajte z mokrimi rokami.
- Izogibajte se previsokim/prenizkim temperaturam ali visoki vlažnosti.
- Po polnjenju odklopite kabel USB iz napajanja.
- Za polnjenje uporabljajte priloženi kabel USB.

NALOŽITE PAPIR

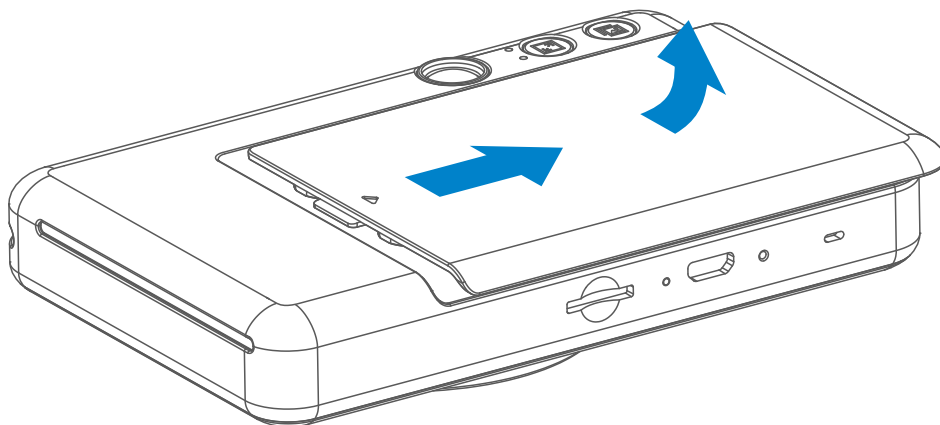

- 1 Pokrov odstranite tako, da ga potisnete naprej v smeri puščice.

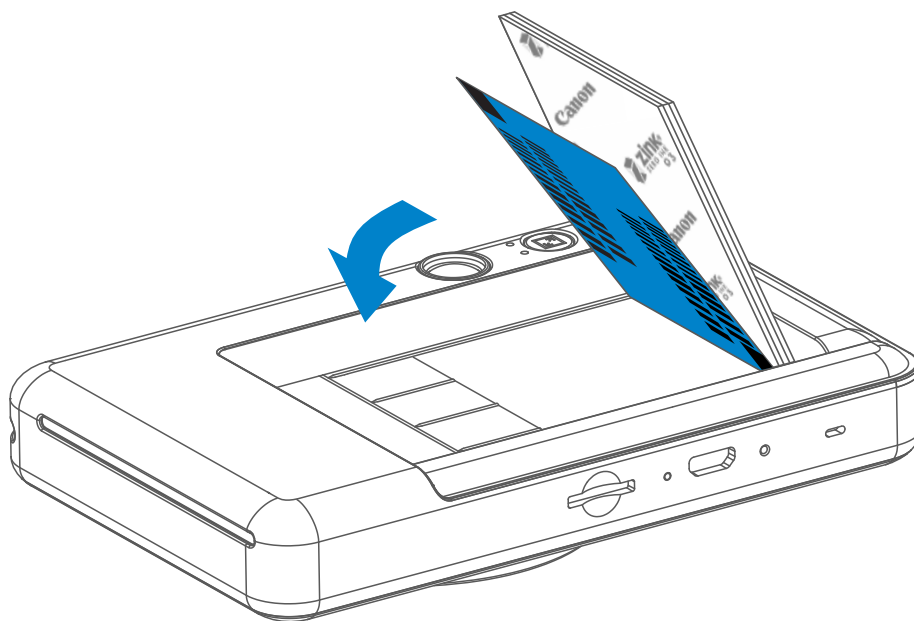

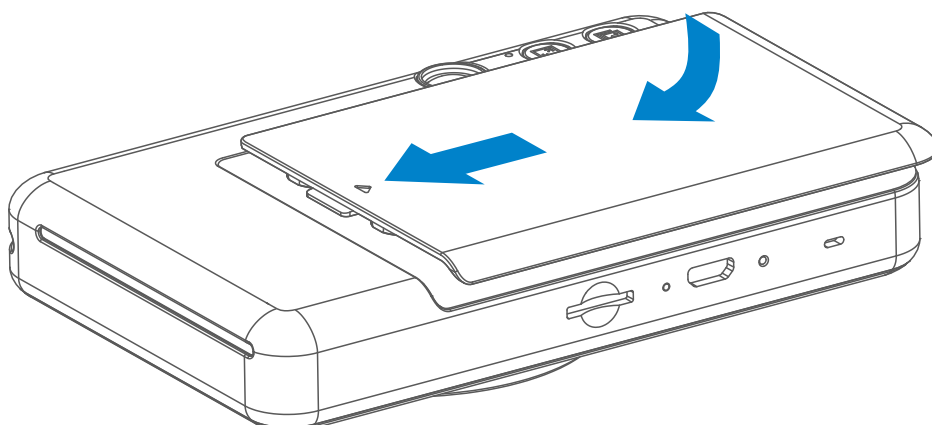

- 2 Odprite eno vrečko foto papirja (10 listov + modri list SMART SHEET™).
- 3 Vseh 10 listov foto papirja in en list SMART SHEET™ postavite v predalček za foto papir.
 - Foto papir naložite na vrh modrega lista SMART SHEET™, pri čemer se prepričajte, da so modra črna koda in logotipi na foto papirju obrnjeni navzdol.

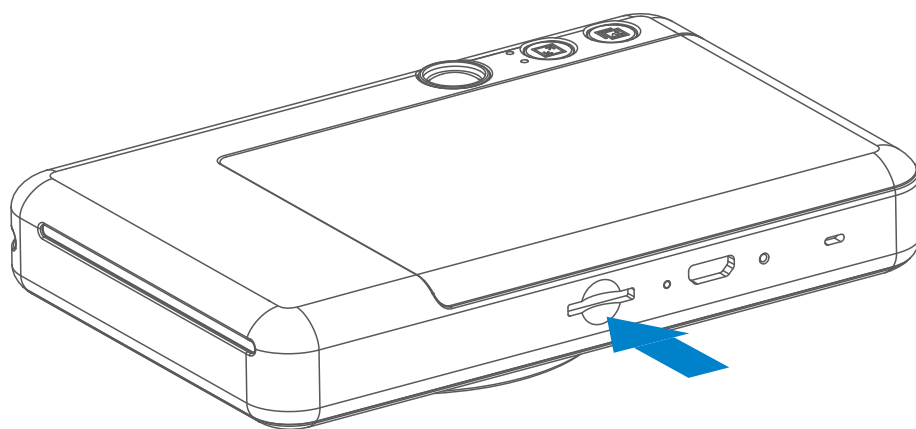

- 4 Zgornji pokrov namestite nazaj na napravo. Ob pravilnem zapiranju bi se moral zaskočiti na svoje mesto.
 - Modri list SMART SHEET™ bo samodejno poslan skozi napravo pred prvim tiskanjem.

ZUNANJI POMNILNIK



 Za shranjevanje zajetih fotografij potrebujete zunanjo kartico MicroSD (s prostornino do 256 GB). Podprti so samo formati FAT16, FAT32 in exFAT.

PRIPRAVA POMNILNIŠKE KARTICE

Uporabite naslednje pomnilniške kartice (naprodaj posebej):

- Pomnilniške kartice MicroSD *1
- Pomnilniške kartice MicroSDHC *1*2
- Pomnilniške kartice MicroSDXC *1*2

*1 Kartice, skladne s standardi za SD-kartice. Delovanja te kamere nismo mogli preveriti z vsemi pomnilniškimi karticami.

*2 Podprte so tudi pomnilniške kartice UHS-1.

VSTAVITE IN ODSTRANITE KARTICO MicroSD

- Vstavite kartico MicroSD v režo na dnu naprave. Ko je kartica popolnoma vstavljena, bo rahlo kliknila.
- Pritisnite zgornji rob kartice, če jo želite odstraniti. Nežno povlecite, če želite popolnoma odstraniti kartico iz naprave.
- V primeru napake pri branju/zapisovanju na kartico MicroSD, odstranite kartico MicroSD in znova zaženite napravo.
- Napravo priključite na računalnik s kablom USB. Dvokliknite sliko zunanjega pogona, ko se prikaže na računalniku, z namenom ogleda in shranjevanja fotografij.

VZDRŽEVANJE NAPRAVE

- Napravo uporabljajte in hranite v priporočenem okolju s temperaturo od 15 do 32 °C in pri relativni vlažnosti 40–55 %.

OB UPORABI FOTO PAPIRJA



- Naložite samo 10 listov foto papirja ZINK™ in 1 list SMART SHEET™. V tiskalnik ne smete naložiti več, ker bi to lahko povzročilo zastoj papirja ali napake pri tiskanju.
- Če pride do zastoja papirja, preprosto izklopite in znova vklopite tiskalnik, da samodejno odpravite zastoj papirja. Papirja ne poskušajte vleči iz tiskalnika.
- Ko naprava tiska, ne vlecite foto papirja.
- S foto papirjem pravilno ravnajte, da ga ne bi poškodovali ali zvilili.
- Med nalaganjem se potrudite, da foto papir ostane čist. Če je foto papir umazan ali poškodovan, lahko pride do zastoja papirja ali napake pri tiskanju.
- Nove vrečke foto papirja ne odpirajte, dokler niste pripravljeni, da jo naložite v napravo.
- Foto papirja ne izpostavljajte neposredni sončni svetlobi ali vlagi.
- Foto papirja ne puščajte v območjih, kjer je temperatura ali vlažnost zunaj predlaganih pogojev, ki so označeni na vrečki. S tem lahko negativno vplivate na kakovost natisnjene fotografije.

VEČ O LISTU SMART SHEET™

- Vsaka vrečka foto papirja vsebuje 10 listov foto papirja in 1 modri list SMART SHEET™.
- Uporabite list SMART SHEET™ in foto papir iz iste vrečke, da dosežete optimalno kakovost tiskanja. Vsak list SMART SHEET™ je posebej prilagojen za vrečko papirja, v kateri je priložen.
- List SMART SHEET™ bo pred tiskanjem samodejno poslan skozi napravo, da očisti tiskalnik in optimizira kakovost tiskanja za vrečko papirja, v kateri je priložen (10 listov).
- List SMART SHEET™ shranite in ga zavržite, šele ko natisnete vseh 10 listov foto papirja iz vrečke. Če kakovost tiskanja ni taka, kot ste jo pričakovali, lahko znova uporabite list SMART SHEET™, če še vedno uporabljate papir iz iste vrečke.
Preprosto vstavite list SMART SHEET™ s črtno kodo navzdol pod preostali foto papir.
- Če uporabite list SMART SHEET™ iz druge vrečke, lahko pride do slabše kakovosti tiskanja.

DELOVANJE

VKLOP/IZKLOP

- 1 Pritisnite in držite gumb za vklop/izklop , dokler ne zasveti LED-lučka.
- 2 Ko LED-lučka sveti belo, je naprava pripravljena na tiskanje.
- 3 Pritisnite in držite gumb za vklop/izklop , da izklopite napravo.

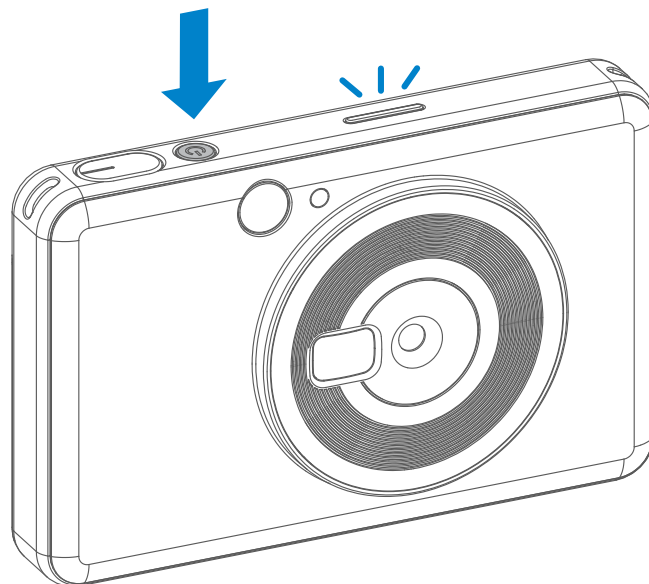

Samodejni izklop

- Ko je naprava približno 5 minute v stanju mirovanja, se samodejno izklopi. Uporabnik lahko nadaljuje z uporabo naprave, če znova pritisne gumb za vklop/izklop.

FOTOGRAFIRANJE

- 1 Držite napravo, potrdite zeleno kompozicijo slike.
- 2 Za fotografiranje pritisnite sprožilec .

Bo fotoaparat samodejno sprožil bliskavico, če svetlobni pogoji to zahtevajo.

Odsevno ploščico poleg objektivna uporabite kot zrcalce za selfije.

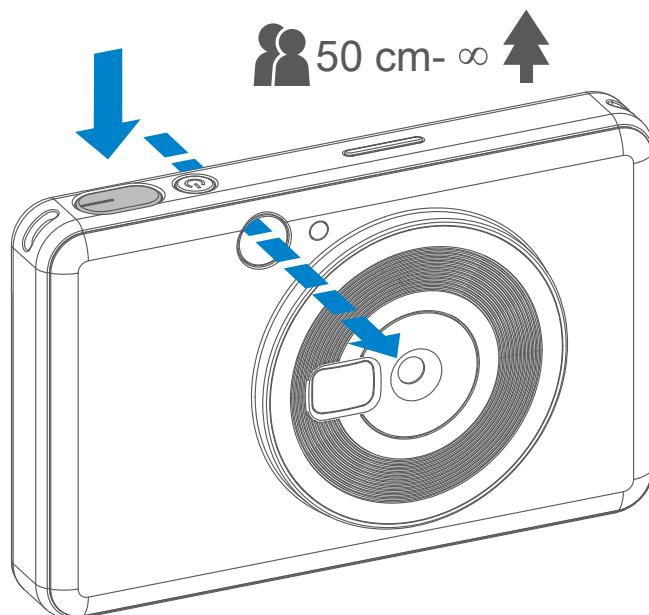

ISKALO

Kompozicijo slike sestavite s pomočjo okvirja v iskalu.

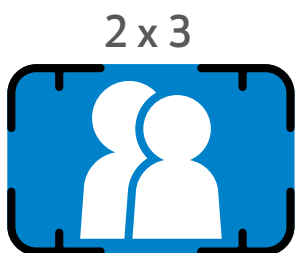
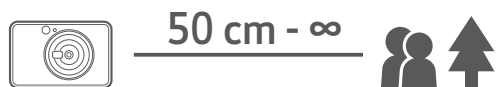



2 x 3 okvir za
običajno fotografiranje
pri razdalji 1 m - ∞

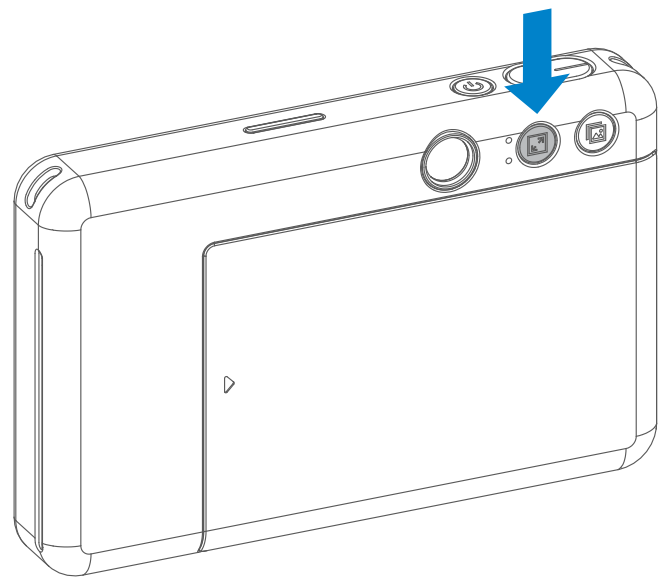
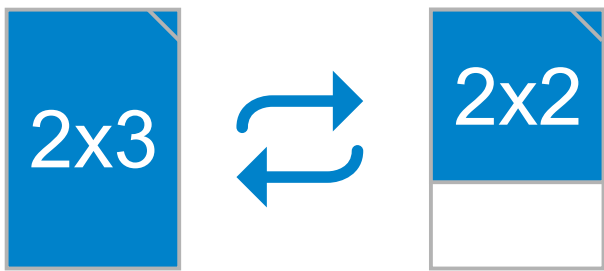

2 x 2 okvir za
običajno fotografiranje
pri razdalji 1 m - ∞

RAZMERJE VIŠINE/ŠIRINE



Uporabnik lahko z gumbom za nastavitev razmerja višina/širina  izbere med dvema razmerjema, 2 x 3 in 2 x 2. Razmerje višina/širina lahko kadar koli spremenite pred fotografiranjem.

Ko je razmerje višina/širina 2 x 2, je prazno območje na foto papirju drugačno. Odvisno je od načina držanja naprave.

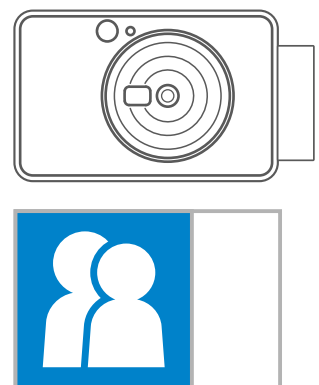
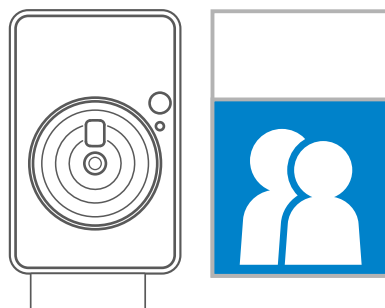
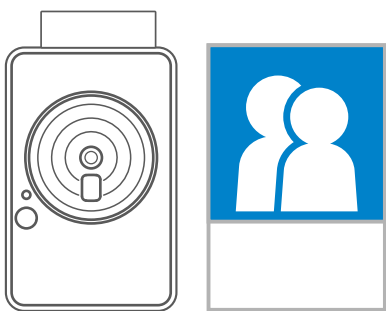

TISKANJE IN PONOVO TISKANJE

TISKANJE FOTOGRAFIJE

- Fotografija bo natisnjena takoj po fotografiranju.
- Naprava lahko drži do 3 slike hkrati za tiskanje.

PONOVO TISKANJE FOTOGRAFIJE

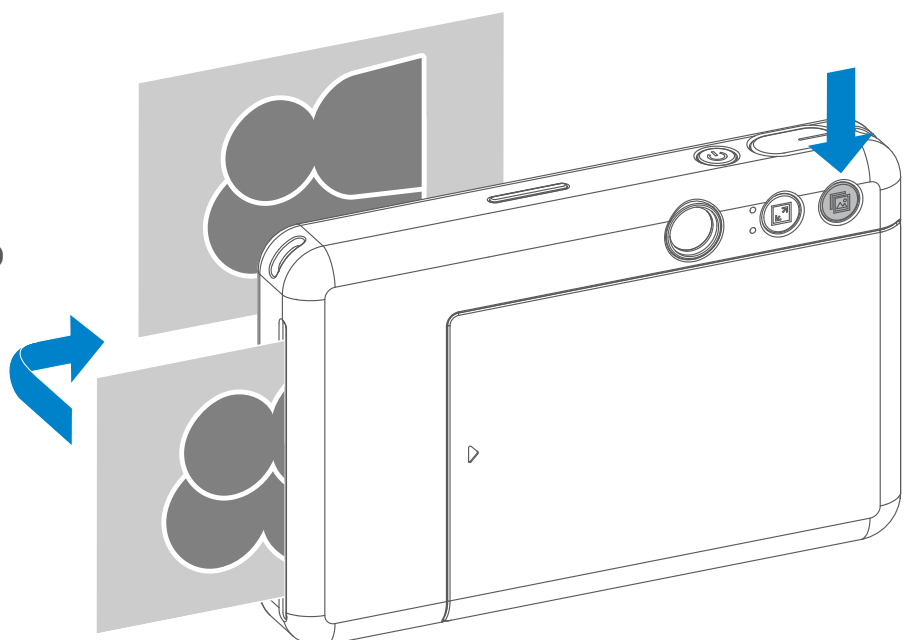

Potem ko fotografirate in se fotografija natisne, lahko preprosto pritisnete gumb za ponovitev tiskanja  , da znova natisnete nazadnje natisnjeno fotografijo.

Tako boste na primer lahko razdelili več primerkov iste fotografije na zabavi.









LED-LUČKA

Stanje	Delovanje/situacija	LED-lučka
Vklopite napajanje	Pritisnite in držite gumb za vklop/izklop	 >  Bela
Stanje pripravljenosti	Po vklopu naprave	 Bela
Izklop	Pritisnite in držite gumb za vklop/izklop	 Izklop
Napaka SMART SHEET™	Ko naprava zazna, da je vstavljen napačen list SMART SHEET™, ali druga napaka SMART SHEET™	 Bela (ponavljajoče)
Obdelava SMART SHEET™	Ko naprava natisne SMART SHEET™	 Bela
Ni papirja	Ko v napravi ni papirja, ne bo omogočila fotografiranja	 Rdeča
Zastoj papirja/odprt pokrov	V primeru zastoja papirja ali odprtega pokrova tiskalnika	 Rdeča
Priprava na tiskanje	Poteka priprava na tiskanje	 Bela
Tiskanje fotografije	Ko naprava natisne fotografijo	 Rumena > Magenta > Cijan > Bela (ponavljajoče)
Način MS (način množičnega shranjevanja)	Naprava je povezana z računalnikom	 Magenta
Napaka kartice MicroSD	Na kartico MicroSD ni mogoče zapisovati podatkov	 Magenta
Previsoka temperatura	Ko je temperatura naprave previsoka	 Rdeča (dokler se ne povrne običajna temperatura)
Prenizka temperatura	Ko je temperatura naprave prenizka	 Cijan (dokler se ne povrne običajna temperatura)

Stanje	Delovanje/situacija	LED-lučka
Hlajenje glave tiskalnika	Preverite temperaturo glave tiskalnika in pred tiskanjem počakajte, da se ohladi.	 Cijan (ponavljajoče)
Nizka raven napolnjenosti baterije	Ko je raven napolnjenosti baterije 20 %	 Bela > Rdeča (ponavljajoče)
Skoraj prazna baterija	Ko je raven napolnjenosti baterije prenizka	 Rdeča -> Bela (ponavljajoče)

ODPRAVLJANJE TEŽAV

Stanje	LED-lučke	Dejanja
Napaka kartice MicroSD	 Magenta	<ul style="list-style-type: none"> • Preverite, ali je kartica MicroSD pravilno vstavljena • Preverite, ali je kartica MicroSD polna • Preverite, ali je kartica MicroSD okvarjena • Preverite, ali je kartica MicroSD združljiva
Neuspešno podajanje papirja	 Rdeča	<ul style="list-style-type: none"> • Odprite pokrov predalčka za papir in preverite, ali je vstavljen foto papir Canon ZINK
Zagozden papir	 Rdeča	<ul style="list-style-type: none"> • Izklopite napravo in jo znova vklopite; foto papir bo podan samodejno
Ni papirja	 Rdeča	<ul style="list-style-type: none"> • Vstavite foto papir Canon ZINK v napravo
Pokrov tiskalnika ni ustrezno zaprt	 Rdeča	<ul style="list-style-type: none"> • Ustrezno zaprite pokrov tiskalnika
Pregrevanje	 Rdeča	<ul style="list-style-type: none"> • Počakajte, da temperatura naprave pade na običajno, in naprava bo znova delovala
Naprava ne deluje	Ni na voljo	<ul style="list-style-type: none"> • Raven napolnjenosti baterije ne sme biti prenizka. V nasprotnem primeru napolnite napravo
Fotografiranje	Ni na voljo	<ul style="list-style-type: none"> • Medpomnilnik tiskalne vrste mora biti na voljo • Naprava mora imeti foto papir Canon ZINK

TEHNINIAI DUOMENYS

Tehnologija tiskanja	ZINK™
Ločljivost tiskanja	314 x 500 dpi (pik na palec)
Hitrost tiskanja	Približno 50 sekund (motor se zažene in zaustavi pri temperaturi prostora 25 °C)
Razmerje višina/širina fotografije	2 x 2 ali 2 x 3 v palcih
Združljiv papir	Foto papir Canon ZINK™: ZP-2030-20 (20 listov) ZP-2030-50 (50 listov) 2 x 3/samolepilna hrbtna stran
Zaloga papirja	Največ 10 listov foto papirja ZINK™ + 1 list SMART SHEET™
Ločljivost fotografije	5 milijonov slikovnih pik
Goriščna razdalja	24 mm
Zaslonska odprtina	f/2,4
Razpon ostrenja	50 cm - ∞
Občutljivost	Samodejna (ISO 100-1600)
Bliskavica	DA (samodejno)
Doseg bliskavice	0,5-1,0 m
Pomnilniška kartica	Kartica MicroSD, do 256 GB
Napajanje	Vgrajena 7,4 V baterija za polnjenje z litijevimi polimeri s kapaciteto 700 mAh
Hitrost polnjenja	Približno 90 minut (do konca)
Napajalnik	Izhodni tok: 1.6 A (min.) napetost: 5 V
Okoljski parametri	<ul style="list-style-type: none">- Priporočena temperatura pri tiskanju, delovanju, polnjenju in shranjevanju: od 15 do 32 °C- Priporočena vlažnost pri tiskanju, delovanju, polnjenju in shranjevanju: 40-55 % relativne vlažnosti- Delovna temperatura: od 5 do 40 °C- Delovna vlažnost: <70 % relativne vlažnosti
Samodejni izklop	5 minut
Mere	121 mm (Š) x 78,3 mm (V) x 23,7 mm (G)
Teža	170 g
Združljivi operacijski sistem (za računalnik)	Windows 7 / 8 / 8.1 / 10 Mac OSX 10.10 - 10.14
Povezava za polnjenje in prenos podatkov	USB 2.0 (Micro USB)

Pridržujemo si pravico do spremembe brez predhodnega obvestila

Canon

Blagovne znamke SMART SHEET, ZINK Technology in ZINK so last podjetja ZINK Holdings LLC. Uporabljene so v skladu z licenco. Vsa ostala imena izdelkov, blagovnih znamk in logotipi tretjih strank so blagovne znamke ustreznih lastnikov